

Accastillage sanitaire, robinetterie électronique
et quincaillerie en inox brossé. Gamme 2022.

al
st.
ed.

du
en





ed- st- al

Duten est une marque française de robinetterie et accessoires sanitaires. Elle se développe rapidement de par la conception innovante et la durabilité des solutions proposés. En effet, un design exclusif de toute la gamme de produits, la garantie des matériaux et des composants, le contrôle rigoureux de chacune des phases d'élaboration, garantissent un pari sûr pour le choix de chacune des créations.



Fonctionnalité, style et robustesse sont les trois aspects principaux qui caractérisent les produits. De plus, tous les appareils de la gamme sont spécialement conçus pour une grande variété de sanitaires publics, satisfaisant ainsi les usagers les plus exigeants.



SOMMAIRE

Distributeurs papier hygiénique	6
Distributeurs de savon	10
Robinetterie lavabo	14
Robinetterie douche	22
Bondes, siphon	23
Autres accessoires	25
Sèche-mains	27
Distributeurs essuie-mains	30
Meubles encastrés	32
Modules derrière miroir	34
Poubelles	35
Porte-serviettes, patères	40
Butoirs de porte	42
Rosaces de condamnation	43
Béquilles poignées de porte	45
Poignées de tirage	48
Pictogrammes	49
Barres d'appui PMR	51

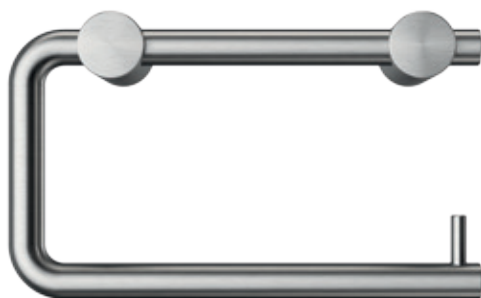

H102-S

Porte-rouleau papier hygiénique

Distributeur papier hygiénique, type rouleau domestique. Design moderne et épuré. Convient parfaitement pour l'hôtellerie. Garantie 25 ans.

Dimensions H92 x L147 x P65mm



H112-S

Porte-rouleau double

Capacité deux/trois rouleaux type domestique. Design sobre et épuré. Convient parfaitement pour le tertiaire et l'hôtellerie. Garantie 25 ans.

Dimensions H85 x L323 x P40mm



H101-S

Porte-rouleau papier hygiénique

Capacité un rouleau de type domestique. Design simple et moderne. Convient parfaitement pour le tertiaire et l'hôtellerie. Garantie 25 ans.

Dimensions H50 x L150 x P97mm



H107-S

Porte-rouleau de réserve

Capacité un rouleau de papier hygiénique, type domestique. Design simple et moderne. Convient parfaitement pour le tertiaire et l'hôtellerie. Garantie 25 ans.

Dimensions H170 x L60 x P75mm



H120-S

Distributeur papier feuille à feuille

Distributeur papier hygiénique feuille à feuille. Capacité de 500 feuilles, avec une fenêtre de visualisation pour contrôler le niveau. Garantie 25 ans.

Dimensions H237 x L145 x P111mm



H125-S

Porte-rouleau double

Capacité deux rouleaux de papier hygiénique, type domestique. Fenêtre de visualisation sur le côté pour contrôler le niveau de papier. Garantie 25 ans.

Dimensions H310 x L114 x P125mm



H145-S

Distributeur rouleau Jumbo

Distributeur de papier hygiénique industriel de type Jumbo. Convient pour les rouleaux \varnothing 250mm (350m). Fenêtre de visualisation anti-rupture. Garantie 25 ans.

Dimensions \varnothing 274 x P122mm



H150-S

Distributeur Jumbo double

Distributeur papier hygiénique industriel pour deux rouleaux Jumbo. Système anti-rupture qui permet de faire coulisser le rouleau de réserve quand le premier est terminé. Garantie 25 ans.

Dimensions H284 x L520 x P150mm



H160-S

Distributeur Jumbo encastré

Distributeur de papier hygiénique de type Jumbo. Installation encastrée dans la cloison. Idéal pour les sanitaires à forte fréquentation. Fenêtre de visualisation anti-rupture. Garantie 25 ans.

Dimensions H560 x L330 x P120mm

**H160- S Distributeur de papier hygiénique industriel de type Jumbo
pour une installation encastrée dans la cloison.**





S220-S

Distributeur de savon électronique

Installation sur plage. Alimentation par piles ou secteur. Système de distribution valve anti-gouttes. Réservoir dissimulé 1L, dosage de savon réglable, jusqu'à 1400 lavages. Garantie 5 ans.

Dimensions ø 25 x H207 x L74mm



S295-S

Distributeur de savon électronique

Installation sur plage. Alimentation par piles ou secteur. Système de distribution valve anti-gouttes. Réservoir dissimulé 1L, dosage de savon réglable, jusqu'à 1400 lavages. Garantie 5 ans.

Dimensions ø 28 x H100 x L111mm



S240-S

Distributeur de savon électronique

Installation sur plage. Alimentation par piles ou secteur. Système de distribution valve anti-gouttes. Réservoir dissimulé 1L, dosage de savon réglable, jusqu'à 1400 lavages. Garantie 5 ans.

Dimensions ø 38 x H104 x L100mm





S255-S

Distributeur de savon électronique

Installation sur plage. Alimentation par piles ou secteur. Système de distribution valve anti-gouttes. Réservoir dissimulé 1L, dosage de savon réglable, jusqu'à 1400 lavages. Garantie 5 ans.

Dimensions ø 38 x H104 x L108mm



S235-S

Distributeur de savon électronique

Installation murale. Alimentation par piles ou secteur. Réservoir dissimulé 1L, dosage de savon réglable, jusqu'à 1400 lavages. Possibilité de réservoir centralisé pour 6 appareils. Garantie 5 ans.

Dimensions ø 24 x L150mm



S260-S

Distributeur de savon électronique

Installation murale. Alimentation par piles ou secteur. Réservoir dissimulé 1L, dosage de savon réglable, jusqu'à 1400 lavages. Possibilité de réservoir centralisé pour 6 appareils. Garantie 5 ans.

Dimensions ø 28 x L150mm



S270

Distributeur de savon électronique

Distributeur de savon pour installation derrière miroir, dans meuble ouvrant. Disponible aussi en version buse de distribution invisible (S270-WN). Garantie 5 ans.

Dimensions H320 x L140 x P120mm



S275

Distributeur de savon derrière miroir

Distributeur de savon à pousoir, pour installation derrière miroir. Ouverture tiroir pour recharger le savon, avec fermeture à clé. Convient pour meuble fermé. Garantie 5 ans.

Dimensions H343 x L212 x P160mm



S245-S

Distributeur de savon électronique

Distributeur de savon/gel à détection infrarouge pour installation murale. Alimentation par piles. Réservoir 0.8L, dosage de savon réglable, de 730 à 1000 doses. Garantie 5 ans.

Dimensions H268 x L108 x L107mm



S215-S

Distributeur de savon mural

Distributeur manuel de savon liquide. Capacité 250ml, remplissage du réservoir pour le haut, ou par le bas en retirant le réservoir. Garantie 5 ans.

Dimensions ø 63 x H245mm



S210-S

Distributeur de savon mural

Distributeur de savon liquide à fixation murale. Capacité 400ml, doté d'une commande poussoir. Garantie 5 ans.

Dimensions ø 80 x H197mm



S200-S

Distributeur de savon mural

Distributeur de savon liquide mural à levier de commande. Réservoir intérieur plastique capacité 650ml. Garantie 5 ans.

Dimensions H200 x L100 x P103mm



R335-S

Robinet électronique mural

Robinet mural pour eau pré-mitigée ou froide. Longueur du bec 195mm. Installation en traversée de cloison, nous consulter pour possibilités. Garantie 10 ans.

Dimensions ø 25 x L195mm



R380-S

Robinet électronique mural

Robinet mural pour eau pré-mitigée ou froide. Installation en traversée de cloison, nous consulter pour toute installation encastrée avec plaque murale. Garantie 10 ans.

Dimensions ø 38 x L220mm



R381-S

Mitigeur électronique mural

Mitigeur infrarouge mural avec réglage de température latérale. Installation en traversée de cloison, nous consulter pour d'autres possibilités en cas de mur plein. Garantie 10 ans.

Dimensions ø 38 x L220mm



R335-S Robinet électronique pour installation murale. Existe en version traversée de cloison, ou en version encastrée avec plaque arrière inox.

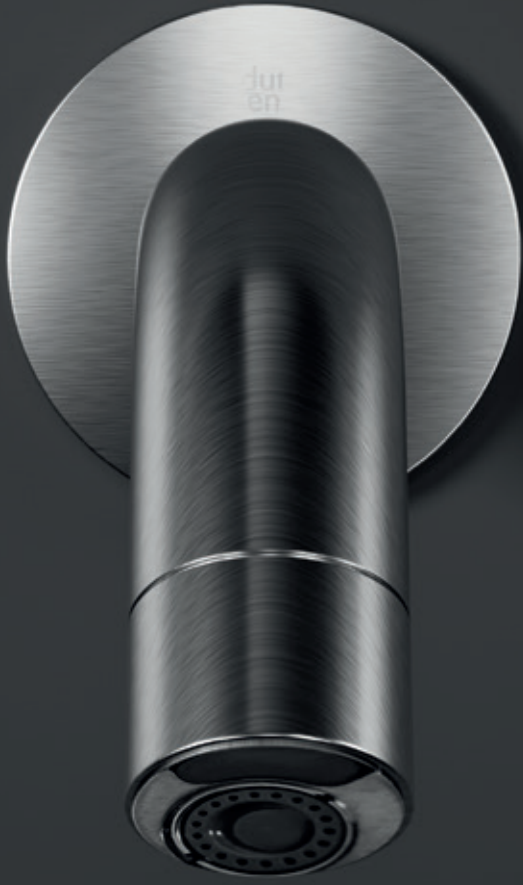



R314-S

Robinet électronique sur plage

Robinet électronique pour eau pré-mitigée ou froide, à détection de mouvement infrarouge. Option télécommande pour de multiples programmations. Débit pré-réglé à 3l/min. Garantie 10 ans.

Dimensions ø 38 x H196mm x L214mm



R310-S

Robinet électronique sur plage

Robinet électronique pour eau pré-mitigée ou froide à détection de mouvement infrarouge. Option télécommande pour de multiples programmations. Débit pré-réglé à 3l/min. Garantie 10 ans.

Dimensions ø 45 x H170 x L150mm



R311-S

Mitigeur électronique

Mitigeur infrarouge sur plage avec réglage de température latérale. Option télécommande qui permet de multiples programmations telles que le temps d'écoulement, la distance de détection, etc. Garantie 10 ans.

Dimensions ø 44 x H170 x L146mm



R320-S

Robinet électronique sur plage

Robinet électronique pour eau pré-mitigée ou froide, à détection de mouvement infrarouge. Design élégant et moderne. Débit préréglé à 1.89l/min. Garantie 10 ans.

Dimensions ø 25 x H255 x L121mm



R321-S

Mitigeur électronique sur plage

Mitigeur électronique avec réglage de température, à détection de mouvement infrarouge. Design élégant et moderne. Débit préréglé à 1.89l/min. Garantie 10 ans.

Dimensions ø 25 x H255 x L121mm



R323-S

Mitigeur électronique sur plage

Mitigeur électronique avec réglage de température, à détection de mouvement infrarouge. Design élégant et moderne. Débit préréglé à 3l/min. Garantie 10 ans.

Dimensions ø 25 x H255 x L121mm



R345-S

Robinet électronique sur plage

Robinet électronique pour eau pré-mitigée ou froide. Option télécommande qui permet de multiples programmations telles que le temps d'écoulement, la distance de détection, etc. Garantie 10 ans.

Dimensions ø 44 x H170 x L135mm



R346-S

Mitigeur électronique sur plage

Mitigeur électronique avec réglage de température latérale. Détection de mouvement infrarouge. Débit pré-réglé à 3l/min, disponible en débit de 1.3l/min, 1.89l/min, ou 6l/min. Garantie 10 ans.

Dimensions ø 44 x H170 x L135mm



R395-S

Robinet électronique sur plage

Robinet électronique pour eau pré-mitigée ou froide, à détection de mouvement infrarouge. Débit pré-réglé à 3l/min, disponible en débit de 1.3l/min, 1.89l/min, ou 6l/min. Garantie 10 ans.

Dimensions ø 38 x H154 x L149mm



R390-S

Robinet installation derrière miroir

Robinet électronique pour eau pré-mitigée ou froide. Installation derrière miroir. Option télécommande pour de multiples programmations. Garantie 10 ans.

Dimensions H120 x L90 x P120mm

R377-S

Mitigeur mural monocommande

Mitigeur monocommande mural encastré. Acier inoxydable AISI 304 massif. Débit pré réglé en 6L/min, mais disponible en débit de 1.8l/min. Garantie 10 ans.

Dimensions ø 24 x H80 x L210mm



R375-S

Mitigeur monocommande

Mitigeur monocommande en acier inoxydable AISI 304 massif, pour installation sur plage. Débit pré réglé en 6L/min, mais disponible en débit de 1.8l/min. Garantie 10 ans.

Dimensions ø 43 x H158 x L149mm





R370-S

Mitigeur monocommande

Mitigeur mono-commande en acier inoxydable AISI 304 massif, pour installation sur plage. Débit pré-réglé en 6L/mn, mais disponible en débit de 1.8l/min. Garantie 10 ans.

Dimensions ø 45 x H182 x P147mm



R315-S

Robinet temporisé

Robinet temporisé sur plage pour eau pré-mitigée ou froide. Corps en acier inoxydable AISI 316 massif, pour un usage intense dans des lieux à forte fréquentation. Garantie 10 ans.

Dimensions ø 33 x H145 x L109mm



R306-S

Bâti-support WC automatique

Bâti-support pour WC suspendu, avec réservoir intégré pour chasse WC par détection de présence. Déclenchement optionnel par bouton piezo. Plaque inox AISI 316 épaisseur 2mm.

Dimensions H160 x L240 x P2mm (plaque)

R306-S Bâti-support pour WC suspendu automatique,
avec plaque inox épaisseur 2mm.





D425-S

Colonne de douche thermostatique

Mitigeur thermostatique de douche, double sortie. Pommeau de douche Ø25mm, support de douchette réglable, douche de tête Ø200mm. Acier inoxydable AISI 304. Garantie 10 ans.

Dimensions ø 25 x H1090 x P270mm

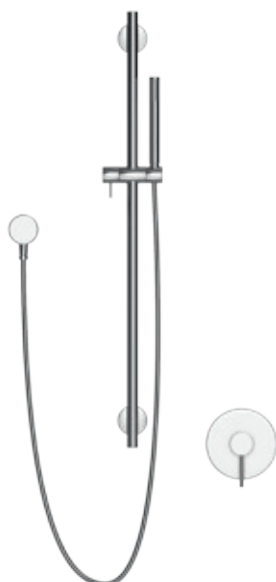

D422-S

Mitigeur de douche encastré

Mitigeur de douche encastré avec set de douche. Pommeau de douche Ø25mm, support de douchette réglable. Acier inoxydable AISI 304. Garantie 10 ans.

Dimensions ø 25 x H700 x P50mm



D423-S

Colonne de douche encastrable

Mitigeur thermostatique de douche encastré double sortie. Pommeau de douche Ø25mm, support de douchette réglable, douche de tête Ø200mm. Acier inoxydable AISI 304. Garantie 10 ans.

Dimensions ø 25 x H700 x P50mm

A860-S

Siphon de lavabo

Siphon pour vidage 1 ¼" avec trappe. Robuste et adapté à des sanitaires à forte fréquentation. Inclus tuyau horizontal et rosace. Garantie 25 ans.

Dimensions ø 50 x H140mm (ajustable)



A810-S

Siphon déporté PMR

Siphon pour vidage 1 ¼" avec trappe. Robuste et adapté à des sanitaires à forte fréquentation. Inclus tuyau horizontal et rosace. Garantie 25 ans.

Dimensions ø 50 x H310mm (ajustable)

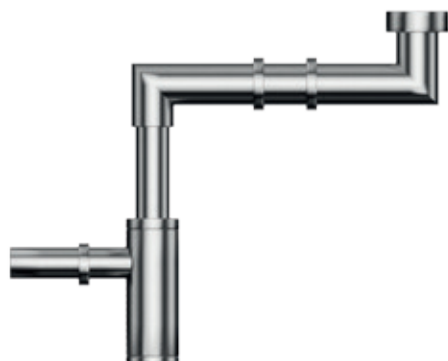

A858-S

Bonde écoulement libre

Bonde de lavabo inox massif, sans trop-plein. Écoulement libre et sans vis central pour éviter les accroches de résidus. Garantie 25 ans.

Dimensions ø 66 x H78mm





A857-S

Bonde écoulement libre

Bonde de lavabo inox massif, sans trop-plein. Écoulement libre, ouverture grille et sans vis centrale pour éviter les accroches de résidus. Garantie 25 ans.

Dimensions ø 63 x H75mm



A856-S

Bonde clapet clic-clac

Bonde clapet clic-clac inox massif, avec trop-plein. Garantie 25 ans.

Dimensions ø 66 x H78mm



A855-S

Bonde clapet clic-clac

Bonde clapet clic-clac inox massif, sans trop-plein. Garantie 25 ans.

Dimensions ø 66 x H78mm



A850-S

Porte-brosse mural

Ensemble porte-brosse WC et balayette.
Fixation murale. Corps dégagé
du mur pour faciliter le nettoyage.
Garantie 25 ans.

Dimensions ø 80 x H360mm



A853-S

Porte-brosse mural

Ensemble porte-brosse WC et balayette.
Corps dégagé du mur pour faciliter
le nettoyage. Double point de fixation
pour assurer l'anti-rotation.
Garantie 25 ans.

Dimensions ø 89 x 406mm



A840-S

Porte-brosse encastré

Combiné sanitaire à encastrer.
Pot et poignée placés sur le côté
intérieur de la porte. Design
harmonieux et épuré.
Garantie 25 ans.

Dimensions H448 x L148 x P120mm



A800-S

Distributeur sachets périodiques

Distributeur sachets pour protections périodiques. Faible encombrement, capacité 1 paquet. Garantie 25 ans.

Dimensions H136 x L94.5 x P27mm



A890-S

Table à langer murale

Table à langer pour montage en saillie. Intérieur en polypropylène et châssis / coque en inox.

Pistons à gaz. Garantie 25 ans.

Dimensions H570 x L860 x P100/570mm



A805-S

Distributeur couvre-sièges

Distributeur de couvre-sièges. Capacité : 1 boîte de 250 couvre-sièges. Design simple qui conviendra à tous les sanitaires. Garantie 25 ans.

Dimensions H290.3 x L397 x P48mm





M490-S

Sèche-mains air pulsé

Design ultra-slim, convient pour installation derrière miroir. Séchage des mains ultra-rapide en 12 secondes. Niveau sonore 79dB. Puissance 350-800W. Garantie 5 ans.

Dimensions H295 x L230 x P100mm



M430-S

Sèche-mains derrière miroir

Sèche-mains automatique. Design ultra-fin pour une installation derrière miroir. Niveau sonore : 81.5dB. Garantie 5 ans.

Dimensions H346 x L306 x P100mm



M440-S

Sèche-mains encastré

Sèche-mains 1800W pour installation dans la cloison. Profondeur d'encastrement de 100mm, optimale pour des cavités étroites. Alimentation 220-240V. Fréquence 50/60Hz. Garantie 5 ans.

Dimensions H579 x L382 x P117mm



M495-S

Sèche-mains sur plage

Sèche-mains électronique sans contact. S'éteint automatiquement après plus de 60 secondes d'utilisation. Réglages du capteur personnalisés à l'aide d'une télécommande. Garantie 5 ans.

Dimensions ø 42 x H205 x L216mm



M460-S

Sèche-mains mural

Sèche-mains électronique sans contact. S'éteint automatiquement après plus de 60 secondes d'utilisation. Réglages du capteur personnalisés à l'aide d'une télécommande. Garantie 5 ans.

Dimensions ø 45 x L220mm



S295-S Distributeur de savon sans contact, R395-S Robinet électronique et M495-S Sèche-mains automatique sur plage. Un seul design pour une gamme complète.



Duten //

edstal



E010-S

Distributeur essuie-mains pliés

Distributeur essuie-mains pliés installation murale. Capacité 600 feuilles. Design ultra-fin (profondeur 65mm) pour un style épuré et discret. Accepte les essuie-mains pliés en M. Garantie 25 ans.

Dimensions H420 x L245 x P65mm



E055-S

Distributeur essuie-mains derrière miroir

Distributeur essuie-mains pliés pour installation derrière miroir. Capacité 500 feuilles. Ouverture pour le remplissage par le bas, convient pour un meuble fermé. Garantie 25 ans.

Dimensions H358 x L298 x P120mm



E057-S

Distributeur essuie-mains derrière miroir

Distributeur essuie-mains pliés pour installation derrière miroir. Capacité 500 feuilles. Convient uniquement pour meuble ouvrant. Garantie 25 ans.

Dimensions H380 x L292 x P102mm

E050-S

Distributeur essuie-mains pliés encastré



Distributeur essuie-mains pliés à encastrer dans la cloison, ou sur plan de travail. Distribution aisée des feuilles à la verticale, comme à l'horizontale, grâce au système de compression des feuilles par ressort. Garantie 25 ans.

edstal

Dimensions H155 x L326 x P285.7mm

E040-S

Distributeur essuie-mains pliés encastré



Distributeur d'une capacité de 600 feuilles. Profondeur d'encastrement de 100mm, optimale pour des cavités étroites. Garantie 25 ans.

Dimensions H579 x L382 x P116mm

E060-S

Distributeur bobine dévidage central



Distributeur d'une capacité maxi de 1 rouleau de 450 feuilles \varnothing 200mm et hauteur 250mm. Répond à la démarche HACCP. Garantie 25 ans.

Dimensions H50 x L150 x P97mm

Duten //



T500-S

Meuble encastré

Meuble pour installation encastrée. Distributeur essuie-mains capacité 700 feuilles, poubelle capacité 20L. Entièrement fermé à clé, anti-vandalisme. Garantie 25 ans.

Dimensions H1397 x L330 x P114.9mm



T510-S

Meuble encastré avec sèche-mains

Colonne encastrée qui regroupe trois éléments. Distributeur d'essuie-mains pliés (500 feuilles), sèche-mains 2500W et réceptacle essuie-mains capacité 25L. Garantie 5 ans.

Dimensions H1664 x L372 x P166.6mm



T560-S

Meuble entièrement dissimulé

Meuble à galandage vertical à installer dans les cloisons sèches. Entièrement dissimulé, uniquement l'ouverture reste visible. Distributeur essuie-mains papier et poubelle 20L. Garantie 25 ans.

Dimensions H1370 x L300 x P125mm

T560-S Meuble encastré dans la cloison. Entièrement dissimulé, uniquement l'ouverture reste visible. Design épuré et minimaliste.





T595

Module Savon-Air derrière miroir

Châssis inox pour installation dans meuble. Sèche-mains haute vitesse et distributeur de savon élec-tronique avec container savon 5L. Buse savon visible. Garantie 5 ans.

Dimensions H430 x L600 x D223mm



T591

Module Savon-Eau-Air derrière miroir

Distributeur de savon électronique avec container savon 5L, robinet électronique pré-réglé à 1.89L/min, prémix et sèche-mains automatique haute vitesse. Buses visibles. Garantie 5 ans.

Dimensions H430 x L600 x D223mm



T591-WN

Module Savon-Eau-Air derrière miroir

Distributeur de savon électronique avec container savon 5L, robinet électronique pré-réglé à 1.89L/min, prémix et sèche-mains automatique haute vitesse. Buses invisibles. Garantie 5 ans.

Dimensions H430 x L600 x D223mm



P765-S

Battant d'introduction

Battant d'introduction rectangulaire à installer sur plage ou en façade. Pour poubelle installée sous lavabo ou dans armoire. Fermeture à ressort. Peut être utilisé avec la poubelle P775. Garantie 25 ans.

Dimensions H194 x L326 x P70mm



P740-S

Poubelle 18L encastrée

Poubelle à encastrer dans la cloison. Corbeille interne plastique capacité 18L. Profondeur d'encastrement de 100mm ce qui permet l'installation dans des cavités étroites. Garantie 25 ans.

Dimensions H840 x L382 x P116mm



P750-S

Poubelle 4L encastrée

Poubelle à encastrer dans la cloison. Corbeille intérieure inox capacité 4L. Battant d'introduction à fermeture automatique par contrepoids. Garantie 25 ans.

Dimensions H437 x L326 x P85mm

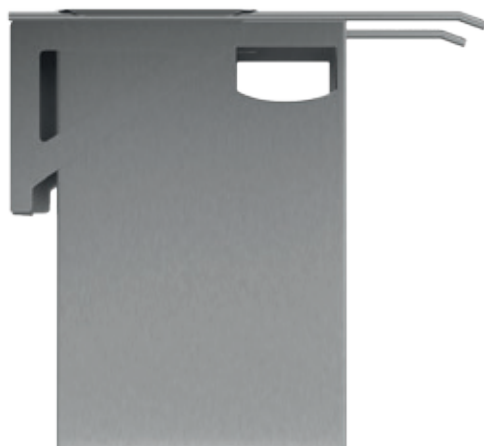

P775-S

Poubelle 40L sous lavabo

Poubelle tiroir capacité 40L, pour une installation murale sous plan vasque. Fixation sur le mur de fond. Profondeur glissières 490mm. Garantie 25 ans.

Dimensions H448 x L298 x P300mm



P761-S

Zone d'introduction ronde

Zone d'introduction ronde sans battant, à installer sur plage. Pour poubelle installée sous lavabo. Peut être utilisée avec la poubelle P775. Garantie 25 ans.

Dimensions ø 170 x P90mm



P760-S

Zone d'introduction ronde

Zone d'introduction ronde avec battant, à installer sur plage. Pour poubelle installée sous lavabo. Peut être utilisée avec la poubelle P775. Garantie 25 ans.

Dimensions ø 170 x P90mm



P785-S

Poubelle murale 5L avec couvercle

Réceptacle mural de sachets pour protections hygiéniques avec système d'accroche sac à l'intérieur. Fixation murale en 4 points. Garantie 25 ans.

Dimensions H245 x L204 x P107mm



P790-S

Poubelle murale 25L ouverte

Poubelle murale 25L. Réceptacle mural pour essuie-mains usagés avec système d'accroche sac à l'intérieur. Fixation murale en 4 points. Garantie 25 ans.

Dimensions H490 x L360 x P155mm



P795-S

Poubelle murale 25L avec couvercle

Poubelle murale 25L à couvercle. Réceptacle mural pour essuie-mains usagés avec système d'accroche sac à l'intérieur. Fixation murale en 4 points. Garantie 25 ans.

Dimensions H490 x L360 x P158mm



P710-S

Poubelle 30L avec battant

Poubelle 30L à fixation murale ou à poser au sol. Trappe d'introduction rabattable sur ressort. Sangle de fixation du sac poubelle à l'intérieur. Garantie 25 ans.

Dimensions H646 x L355 x P166mm



P720-S

Poubelle 30L ouverte

Poubelle 30L avec ouverture en inox brossé à poser au sol ou à suspendre au mur. Sangle de fixation du sac poubelle à l'intérieur. Garantie 25 ans.

Dimensions H625 x L307 x P214mm



P725-S

Poubelle 50L avec battant

Poubelle 50L à fixation murale ou à poser au sol. Trappe d'introduction rabattable sur ressort. Sangle de fixation du sac poubelle à l'intérieur. Garantie 25 ans.

Dimensions H705 x L357 x P260mm

**S245-S Distributeur de savon et gel hydroalcoolique à détection infrarouge.
Pour une installation murale dans les sanitaires publics.**





A870-S

Porte-serviette inox, barre droite

Porte-serviette barre simple à fixation murale. Design simple et épuré, convient parfaitement pour des sanitaires luxueux. Garantie 25 ans.

Dimensions L650 x P65mm



A872-S

Porte-serviette inox rectangulaire

Porte-serviette rectangulaire à fixation murale. Style simple et épuré. Garantie 25 ans.

Dimensions H140 x L200 x P65mm

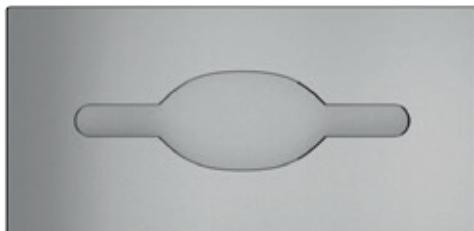

A842-S

Distributeur de mouchoirs encastré

Distributeur inox de mouchoirs papier à encastrer dans cloison. Garantie 25 ans.

Dimensions H65 x L300 x P160mm

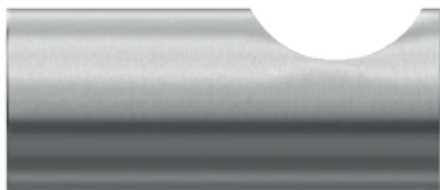

A833-S

Patère de bain individuelle

Patère de bain individuelle murale. Design simple et discret, adaptée à un usage intensif en collectivité ou milieu hospitalier. Garantie 25 ans.

Dimensions ø 19 x P45mm



A820-S

Patère de bain individuelle

Patère de bain individuelle. Crochet fixation murale antivol, fixations invisibles. Design simple et discret, adaptée à un usage intensif en collectivité ou milieu hospitalier. Garantie 25 ans.

Dimensions H48 x P60mm

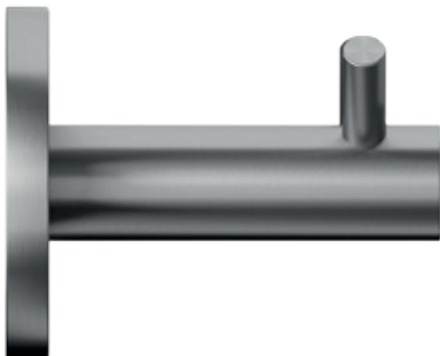

A825-S

Patère de bain double

Patère de bain double à fixation murale. Design simple et discret, adaptée à un usage intensif en collectivité ou milieu hospitalier. Garantie 25 ans.

Dimensions H48 x P60mm



Q965-S

Butoir de porte

Butoir cylindrique avec butée en caoutchouc, fixation sol. Très robuste, adapté aux sanitaires à forte fréquentation. Garantie 25 ans.

Dimensions ø 35 x H40mm



Q966-S

Butoir de porte

Butoir de porte rond ø 45mm avec butée en caoutchouc, fixation sol. Très robuste, adapté aux sanitaires à forte fréquentation. Garantie 25 ans.

Dimensions ø 45 x H25mm



A830-S

Patère avec butoir de porte

Patère individuelle avec butoir de porte. Avec fixation par rosaces murales 2 points antivol. Diamètre de la rosace 50mm et diamètre de la patère 19mm. Butoir en caoutchouc.

Dimensions ø 19 x 95mm





Q995-S

Rosaces de condamnation

Paire de rosaces de condamnation / décondamnation rondes \varnothing 53mm, avec voyant. Fixations invisibles par vis traversantes. Garantie 5 ans.

Dimensions \varnothing 53 x P8mm (rosace)



Q940-S

Rosaces de condamnation

Paire de rosaces de condamnation / décondamnation rondes \varnothing 53mm, avec voyant. Fixations invisibles par vis traversantes. Garantie 5 ans.

Dimensions \varnothing 53 x P8mm (rosace)



Q990-S

Rosaces de condamnation

Paire de rosaces de condamnation / décondamnation rondes \varnothing 53mm, avec voyant. Fixations invisibles par vis traversantes. Garantie 5 ans.

Dimensions \varnothing 53 x P8mm (rosace)



Q925-S Poignée de porte design élégant et sobre. Tube en inox massif.





Q920-S

Paire de béquilles sur rosace

Béquilles L90° diamètre 19mm sur rosace ronde ø 53mm. Tube en inox ASI 304.

D'autres modèles et rosaces disponibles, nous consulter. Garantie 5 ans.

Dimensions ø 19 x L135 x P65mm



Q922-S

Paire de béquilles sur rosace

Béquilles L90° diamètre 19mm sur rosace ronde ø 53mm. Tube en inox ASI 304.

D'autres modèles et rosaces disponibles, nous consulter. Garantie 5 ans.

Dimensions ø 19 x L135x P65mm



Q924-S

Paire de béquilles sur rosace

Béquilles L90° diamètre 19mm sur rosace ronde ø 53mm. Tube en inox ASI 304.

D'autres modèles et rosaces disponibles, nous consulter. Garantie 5 ans.

Dimensions ø 19 x L140 x P65mm



Q927-S

Paire de béquilles sur rosace

Béquilles design sur rosace ronde ø 52mm.
Acier inoxydable AISI 304, tube plein.
Design élégant et sobre.

Dimensions L135 x P56mm



Q929-S

Paire de béquilles sur rosace

Béquilles design sur rosace ronde ø 52mm.
Acier inoxydable AISI 304, tube plein.
Design élégant et sobre.

Dimensions ø 19 x L130 x P50mm



Q925-S

Paire de béquilles sur rosace

Béquilles design sur rosace ronde ø 52mm.
Acier inoxydable AISI 304, tube plein.
Design élégant et sobre.

Dimensions L123 x P56mm



Q930-S

Paire de béquilles sur plaque

Béquilles \varnothing 19mm sur plaque fonction WC. Tube en inox ASI 304. 3 points de fixation permettant la pose de vis traversantes. Garantie 5 ans.

Dimensions H230 x L135 x P50mm



Q934-S

Paire de béquilles sur plaque

Béquilles \varnothing 19mm sur plaque fonction WC. Tube en inox ASI 304. 3 points de fixation permettant la pose de vis traversantes. Garantie 5 ans.

Dimensions H230 x L140 x P50mm



Q936-S

Paire de béquilles sur plaque

Modèle PMR. Béquilles \varnothing 19mm sur plaque fonction WC. Tube en inox ASI 304. 3 points de fixation permettant la pose de vis traversantes. Garantie 5 ans.

Dimensions H230 x L330 x P50mm



Q911-S

Bâton de maréchal

Poignée de tirage. Montage non traversant avec système de fixation dissimulé.
Nous consulter pour d'autres dimensions.
Garantie 25 ans.

Dimensions ø 19 x H450mm



Q915-S

Poignée de tirage droite

Poignée de tirage. Montage non traversant avec système de fixation dissimulé.
Nous consulter pour d'autres dimensions.
Garantie 25 ans.

Dimensions ø 19 x H450mm



Q975-S

Plaque de poussée

Plaque de poussée rectangulaire pour porte.
Nous consulter pour d'autres dimensions.
Garantie 25 ans.

Dimensions H400 x L100 x P1.5mm



A885-S_WC

Pictogramme à coller "WC"

Pictogramme à coller. Haute qualité de finition, design sobre et élégant. Inox massif, épaisseur 2mm. Nous consulter pour d'autres modèles. Garantie 25 ans.

Dimensions H120 x L120 x P2mm



A885-S_DA

Pictogramme à coller "Dames"

Pictogramme à coller. Haute qualité de finition, design sobre et élégant. Inox massif, épaisseur 2mm. Nous consulter pour d'autres modèles. Garantie 25 ans.

Dimensions H135 x L120 x P2mm



A885-S_ME

Pictogramme à coller "Messieurs"

Pictogramme à coller. Haute qualité de finition, design sobre et élégant. Inox massif, épaisseur 2mm. Nous consulter pour d'autres modèles. Garantie 25 ans.

Dimensions H135 x L120 x P2mm

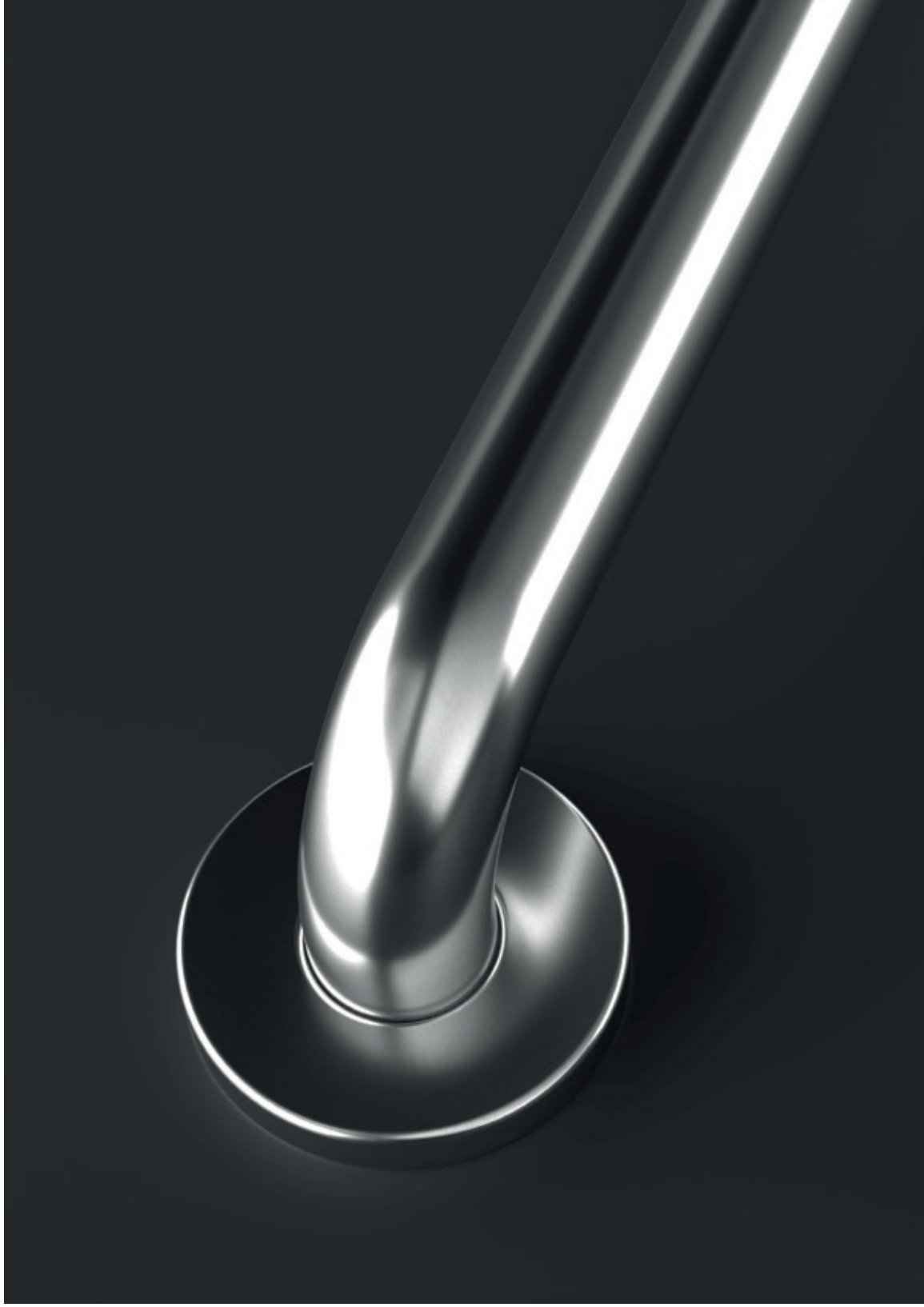

B615-S Barre d'appui coudée 135° avec trois points d'appui.
Rosaces cache-fixations simples et discrètes.





B601-S

Barre d'appui droite

Barre d'appui droite \varnothing 32mm L400mm.
2 points d'appui. Fixations invisibles,
rosace cache-fixation simple et discrète.
Nous consulter pour d'autres longueurs.
Garantie 25 ans.

Dimensions \varnothing 32 x L400mm



B610-S

Barre d'appui coudée



Barre d'appui \varnothing 32mm coudée 135°.
2 points d'appui. Fixations invisibles,
pas de jonctions entre la partie courbe
et droite. Rosace cache-fixation simple
et discrète. Garantie 25 ans.

Dimensions \varnothing 32 x L400/400mm



B615-S

Barre d'appui coudée



Barre d'appui \varnothing 32mm coudée 135°.
3 points d'appui. Rosace cache-fixation
simple et discrète. Adaptée à un usage
intensif en collectivité ou milieu hospitalier.
Garantie 25 ans.

Dimensions \varnothing 32 x L400/400mm



B640-S

Barre d'appui en T

Barre d'appui \varnothing 32mm en T pour la douche. Fixation 4 points d'appui. Rosace cache-fixation simple et discrète. Garantie 25 ans.

Dimensions \varnothing 32 x H1264 x L550mm



B630-S

Main courante pour douche

Main courante \varnothing 32mm mur à mur pour la douche. 3 points d'appui. Rosace cache-fixation simple et discrète. Garantie 25 ans.

Dimensions \varnothing 32 x 705 x 705mm



B625-S

Poignée d'équerre

Barre d'appui \varnothing 32mm poignée d'équerre pour la douche. 3 points d'appui. Fixations invisibles, pas de jonctions entre la courbe et la droite. Garantie 25 ans.

Dimensions \varnothing 32 x H1200 x L450mm





B655-S

Main courante pour douche

Main courante \varnothing 32mm avec montant vertical central. 4 points d'appui. Coulisseau de douche fourni. Montant côté gauche B656-S. Garantie 25 ans.

Dimensions \varnothing 32 x H1264 x L750/750mm



B660-S

Barre d'appui relevable

Barre d'appui \varnothing 32mm relevable par rotation verticale. Système de freinage progressif intégré. Pour une installation à côté du WC. Charge admissible 150kg. Garantie 25 ans.

Dimensions \varnothing 32 x 600/700/800mm



B624-W

Siège de douche relevable

Siège de douche polypropylène avec dossier. Idéal pour les espaces réduits. L'assise se remonte totalement pour un véritable gain de place. Poids maximal recommandé : 120 kg. Garantie 25 ans.

Dimensions H50 x L150 x P97mm

SÉRIE EDSTAL

Vous cherchez un produit que vous ne trouvez pas dans cette collection ? Pensez à nous consulter. Nous avons sélectionné un ensemble d'articles les plus plébiscités de notre gamme principale, mais nous pouvons étudier toute demande spécifique.

Découvrez l'ensemble de notre gamme sur www.duten.com





Duten France
328 chemin des Agonèdes
Zone Artisanale
30340 Saint Julien les Rosiers
France
Tél. : 0033 (0)466 522 000

Duten UK
Design Hub Clerkenwell
47 Gee Street
London EC1V 3RS
Royaume Uni
Tél. : 0033 (0)466 522 000