

Série de robinetterie électronique et
accastillage sanitaire en finition noir mat. Gamme 2023.

ko- ve- ta

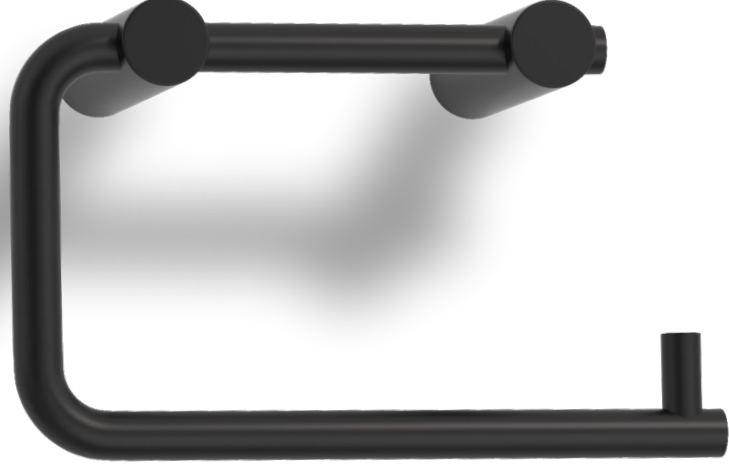

du
en

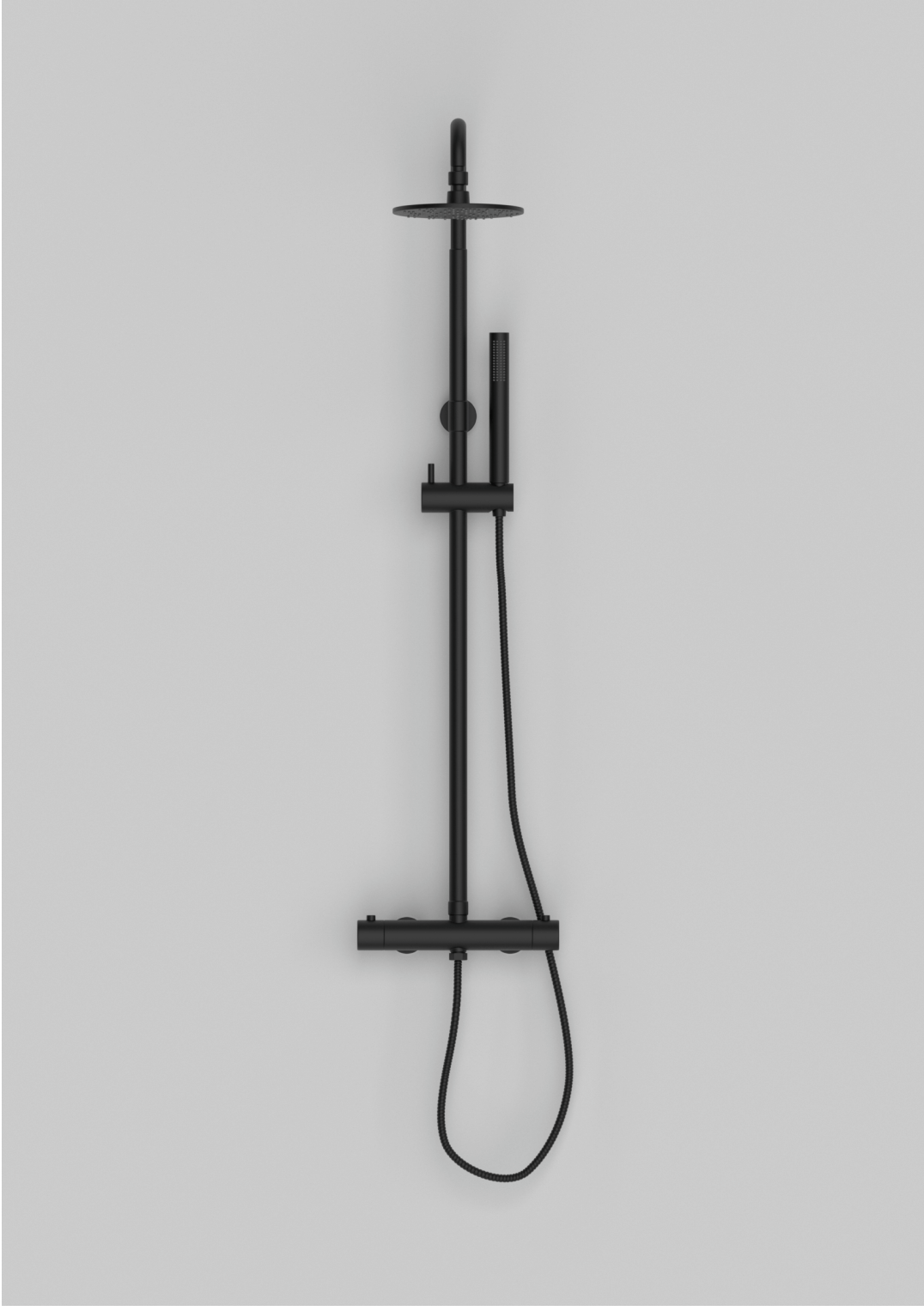

ko- ve- ta

Grande tendance du moment, cette série est composée intégralement de produits en finition noir mat. La collection s'inscrit en effet dans un registre de mode et étonne de part ses possibilités d'association avec tous types de sanitaires. Le noir confère à vos espaces un aspect luxueux immédiat. Chic et marquant, il se combine facilement avec d'autres coloris et matériaux. Combiné à l'argenté ou au doré, transforme d'un coup de baguette magique votre

salle de bains en un espace classique harmonieux ou moderne somptueux. Dans la salle de bains rustique, le noir s'associe parfaitement avec le bois. Dans la série Koveta, au-delà d'une collection de robinetterie électronique et accessoires sanitaires, vous trouverez également des articles de quincaillerie, telles que béquilles, poignées de tirage, patères, pictogrammes, etc. Ceci afin de pouvoir proposer une seule et même finition harmonieuse et homogène, du robinet jusqu'à la poignée de porte.



R306-N Plaque de déclenchement infrarouge pour bâti-support WC automatique. Épaisseur de la plaque seulement 2mm.



SOMMAIRE

Distributeurs papier hygiénique	6
Distributeurs de savon	8
Robinetterie lavabo	10
Chasse automatique, siphons	16
Bondes	18
Portes balayettes wc	19
Robinetterie bain & douche	20
Sèche-mains	23
Distributeurs essuie-mains	23
Poubelles	24
Meubles encastrés	24
Table à langer, porte-serviettes	26
Patères	27
Butoirs de porte	28
Rosaces de condamnation	29
Poignées de portes	31
Poignées de tirage, plaques	33
Pictogrammes	35
Barre d'appui PMR	36

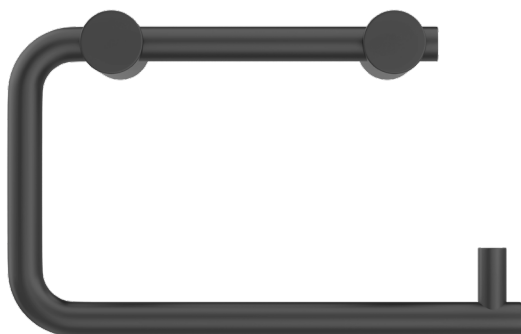

H102-N

Porte-rouleau papier hygiénique

Distributeur de papier hygiénique, type domestique. Fixation murale en deux points. Convient parfaitement pour l'hôtellerie et restauration.

Garantie 25 ans.

Dimensions H92 x L147 x P65mm



H112-N

Porte-rouleau papier hygiénique

Distributeur papier hygiénique, type rouleau domestique. Capacité deux rouleaux. Design moderne et épuré. Convient parfaitement pour l'hôtellerie. Garantie 25 ans.

Dimensions H85 x L323 x P40mm



H101-N

Distributeur rouleau Jumbo

Distributeur papier hygiénique, type rouleau domestique. Capacité 1 rouleau. Design moderne et épuré. Convient parfaitement pour l'hôtellerie. Garantie 25 ans.

Dimensions H50 x L150 x D97mm



H107-N

Porte-rouleau papier hygiénique

Porte rouleau de réserve. Capacité 1 rouleau papier hygiénique domestique. Acier inoxydable AISI 304. Garantie 25 ans.

Dimensions H170 x L60 x P75mm



H145-N

Distributeur de papier

Distributeur papier hygiénique industriel de type Jumbo. Convient pour les rouleaux Ø250mm (350m). Fenêtre de visualisation antirupture. Garantie 25 ans

Dimensions Ø274 x P122mm



H150-N

Distributeur de papier

Distributeur papier hygiénique industriel pour deux rouleaux Jumbo. Système anti-rupture qui permet de faire coulisser le rouleau de réserve quand le premier est terminé. Garantie 25 ans.

Dimensions H284 x L520 x P150mm



S220-N

Distributeur de savon électronique

Distributeur de savon électronique pour installation sur plage. Alimentation par piles ou transformateur secteur. Accepte tous types de savon liquide, sauf microbilles. Garantie 5 ans.

Dimensions Ø25 x H207 x L74mm



S295-N

Distributeur de savon électronique

Installation sur plage. Alimentation par piles ou secteur. Système de distribution valve antigouttes. Réservoir dissimulé 1L, dosage de savon réglable, jusqu'à 1400 lavages. Garantie 5 ans.

Dimensions Ø28 x H100 x L111mm



S260-N

Distributeur de savon électronique

Distributeur de savon électronique pour installation murale. Alimentation par piles ou transformateur secteur. Accepte tous types de savon liquide, sauf microbilles. Garantie 5 ans.

Dimensions Ø28 x L150mm

S235-N

Distributeur de savon électronique

Distributeur de savon électronique pour installation murale. Alimentation par piles ou transformateur secteur. Accepte tous types de savon liquide, sauf microbilles. Garantie 5 ans.

Dimensions Ø24 x L150mm



S215-N

Distributeur de savon

Distributeur de savon liquide, à fixation murale. Capacité 250ml avec le remplissage qui se fait soit directement par le haut ou par le bas en ôtant le réservoir. Garantie 5 ans.

Dimensions Ø63 x H245mm



S210-N

Distributeur de savon

Distributeur de savon liquide, à fixation murale. Capacité 400ml. Style raffiné et discret. Convient parfaitement pour l'hôtellerie. Garantie 5 ans.

Dimensions Ø80 x H197mm





R335-N

Robinet électronique

Robinet électronique mural à détection automatique, pour eau pré-mitigée ou froide. Longueur du bec 195mm. Débit pré-réglé à 1.89l/mn.

Installation en traversée de cloison.
Garantie 10 ans.

Dimensions Ø25 x L195mm



R335-TR-N

Robinet électronique

Robinet électronique mural à détection automatique, pour eau pré-mitigée ou froide. Longueur du bec 195mm. Débit pré-réglé à 1.89l/mn.

Installation encastré.
Garantie 5 ans.

Dimensions Ø25 x L195mm



R380-N

Distributeur de savon électronique

Robinet électronique mural à détection automatique, pour eau pré-mitigée ou froide. Option télécommande qui permet de multiples programmations. Garantie 10 ans.

Dimensions Ø38 x L220mm



R381-N

Mitigeur électronique

Mitigeur électronique mural à détection automatique, pour eau pré-mitigée ou froide. Débit pré-réglé à 3l/mn.

Installation en traversée de cloison.

Garantie 10 ans.

Dimensions Ø38 x L220mm



R381-TR-N

Mitigeur électronique

Mitigeur électronique mural à détection automatique, pour eau pré-mitigée ou froide. Débit pré-réglé à 3l/mn.

Installation encastré.

Garantie 10 ans.

Dimensions Ø38 x L220mm



R377-N

Mitigeur monocommande

Mitigeur mono commande mural en acier inoxydable AISI 304 massif, pour installation encastrée.

Garantie 10 ans.

Dimensions Ø24 x H80 x L210mm



S295 (P.8) R395 (P.13) M495 (P.23)

Ensemble sur plage avec réglage de température.





R320-N

Robinet électronique

Robinet électronique sur plage pour eau pré-mitigée ou froide. Corps en laiton massif, avec détection de mouvement infrarouge. Garantie 10 ans.

Dimensions Ø25 x H255 x L121.5mm



R321-N

Mitigeur électronique

Mitigeur électronique sur plage avec réglage de température. Corps en laiton massif avec détection de mouvement infrarouge à distance. Garantie 10 ans.

Dimensions Ø25 x H255 x L121.5mm



R395-N

Robinet électronique

Robinet électronique sur plage pour eau pré-mitigée ou froide. Corps en laiton massif, détection de mouvement infrarouge. Garantie 10 ans.

Dimensions Ø38 x H154 x L149mm





R314-N

Robinet électronique sur plage

Robinet électronique sur plage pour eau pré-mitigée ou froide. Corps en laiton massif, détection de mouvement infrarouge. Garantie 10 ans.

Dimensions Ø38 x H196mm x L214mm



R310-N

Robinet électronique sur plage

Robinet électronique sur plage pour eau pré-mitigée ou froide. Corps en laiton massif, avec détection de mouvement infrarouge. Garantie 10 ans.

Dimensions Ø45 x H170 x L150mm



R311-N

Mitigeur électronique

Mitigeur électronique sur plage, avec réglage de température latérale. Corps en laiton massif, détection de mouvement infrarouge. Garantie 10 ans.

Dimensions ø 44 x H170 x L146mm



R376-N

Mitigeur monocommande

Mitigeur mono commande pour installation sur plage. Cartouche céramique. Aérateur Néoperl, débit pré réglé en 6L/mn, mais disponible en débit de 1.89l/min. Garantie 10 ans.

Dimensions Ø45 x H300 x L152.5mm



R375-N

Mitigeur monocommande

Mitigeur mono commande pour installation sur plage. Cartouche céramique. Aérateur Néoperl, débit pré réglé en 6L/mn, mais disponible en débit de 1.89l/min. Garantie 10 ans.

Dimensions Ø43 x H158 x L149mm



R370-N

Mitigeur monocommande

Mitigeur mono commande en acier inoxydable AISI 304 massif, pour installation sur plage. Cartouche céramique. Aérateur Néoperl, débit pré réglé en 6L/mn. Garantie 10 ans.

Dimensions Ø45 x H182.5 x P147.5mm

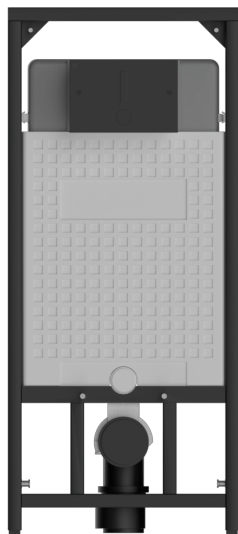

R306-N

Bâti-support WC automatique

Livré avec plaque de déclenchement IR à détection automatique, et déclenchement optionnel par bouton piezo. Extra plate, épaisseur seulement 2mm.

Dimensions H160 x L240 x P2mm (plaque)



A860-N

Siphon de lavabo

Siphon pour vidage 1 ¼" avec trappe. Robuste et adapté à des sanitaires à forte fréquentation. Inclus tuyau horizontal et rosace. Garantie 25 ans.

Dimensions Ø50 x H140mm (ajustable)



A810-N

Siphon de lavabo PMR

Siphon de vidage déporté 1 ¼" avec trappe de vidange, pour lavabos PMR. Garantie 25 ans.

Dimensions Ø50 x P400 x H310mm (ajustable)

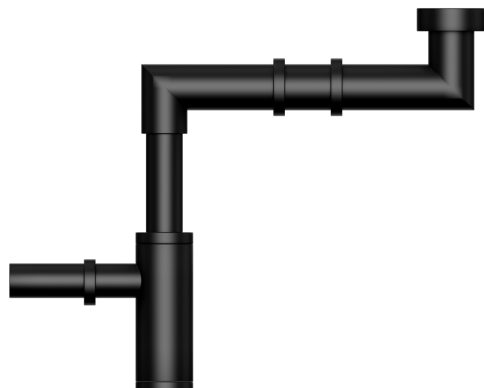

R306-N Plaque de déclenchement infrarouge pour bâti-support WC automatique. Épaisseur de la plaque seulement 2mm.

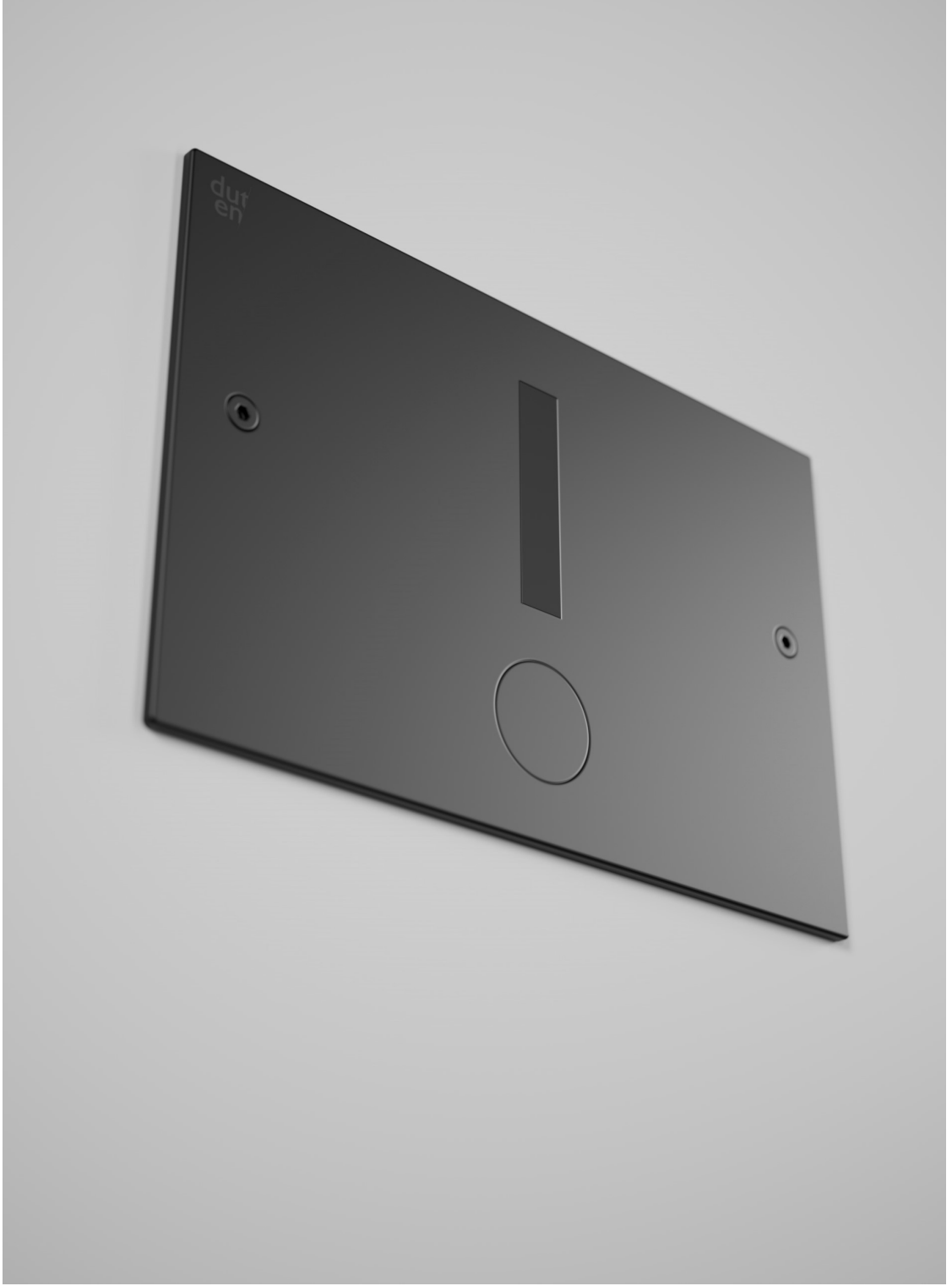



A858-N

Bonde à écoulement libre

Bonde de lavabo fixe, à écoulement libre. Garantie 25 ans.

Dimensions Ø66 x H78mm



A857-N

Bonde à écoulement libre

Bonde de vidage fixe à écoulement libre, sans trop plein.
Garantie 25 ans.

Dimensions Ø63 x H75mm

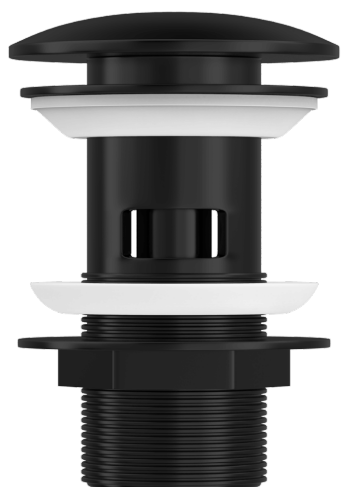

A856-N

Bonde clapet clic-clac

Bonde clapet clic-clac avec trop plein. Garantie 25 ans.

Dimensions Ø66 x H78mm



A850-N

Ensemble porte brosse wc

Ensemble porte brosse WC et balayette. Fixation murale. Corps dégagé du mur pour faciliter le nettoyage. Acier inoxydable AISI 304. Garantie 25 ans.

Dimensions Ø80 x H360mm



A853-N

Ensemble porte brosse wc

Ensemble porte brosse WC et balayette. Fixation murale. Corps dégagé du mur pour faciliter le nettoyage. Finition noir mat. Garantie 25 ans.

Dimensions Ø89 x 406mm

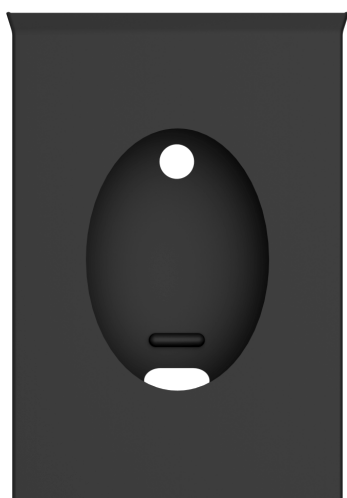

A800-N

Distributeur mural

Distributeur sachets périodiques en inox brossé ou inox brillant. Design simple et épuré avec faible encombrement. Garantie 25 ans.

Dimensions H136 x L94.5 x P27mm

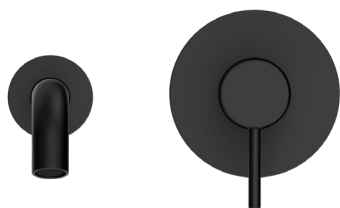

D414-N

Mitigeur de bain

Mitigeur mono commande mural en acier inoxydable AISI 304 massif, pour installation encastrée. Garantie 10 ans.

Dimensions Ø24 x H80 x L210mm



D419-N

Mitigeur de bain

Design épuré et simple. Installation encastrée, projection du bec de 190mm. Corps laiton massif, finition noir mat. Garantie 10 ans.

Dimensions ø 70 x H150 x P70mm



D426-N

Colonne bain-douche

Mitigeur thermostatique mural triple sortie. Colonne bain-douche avec pommeau de douche et douche de tête inclinable. Garantie 10 ans.

Dimensions Ø25 x H1090 x L240 x P270mm



D425-N

Colonne de douche

Mitigeur thermostatique mural double sortie. Colonne de douche avec pommeau de douche et douche de tête inclinable. Garantie 10 ans.

Dimensions Ø25 x H1090 x L240 x P270mm

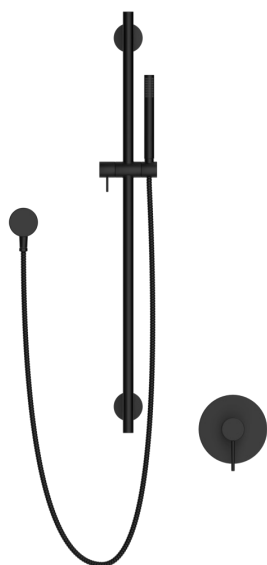

D422-N

Mitigeur monocommande

Mitigeur monocommande mural installation encastrée, avec colonne de douche et support coulissant ajustable. Garantie 10 ans.

Dimensions ø 25 x H700 x P50mm

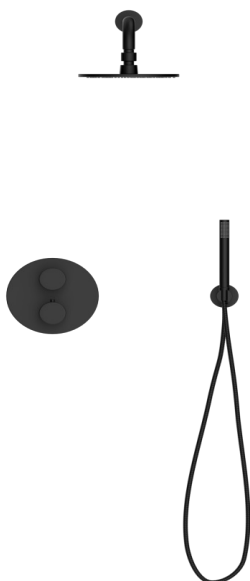

D423-N

Mitigeur de douche

Mitigeur thermostatique de douche encastré double sortie. Pommeau de douche Ø25mm, support de douchette réglable, douche de tête Ø200mm. Garantie 10 ans.

Dimensions ø 25 x H700 x P50mm



M490-N



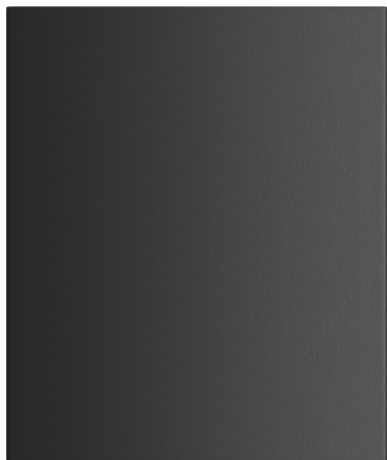

M490-N

Sèche-mains automatique

Sèche-mains automatique à air pulsé. Design ultra slim pour une installation en applique ou derrière miroir. Séchage des mains ultra-rapide. Garantie 5 ans.

Dimensions H295 x L230 x P100mm



M495-N

Sèche-mains automatique

Sèche-mains électronique sans contact pour installation sur lavabo. Le sèche-mains s'éteint automatiquement. Garantie 5 ans.

Dimensions Ø42 x H205 x L216mm



E010-N

Distributeur essuie-mains

Distributeur essuie-mains pliés installation murale. Capacité 600 feuilles. Design ultra fin (profondeur 65mm) pour un style épuré et discret. Garantie 25 ans.

Dimensions H420 x L245 x P65mm



T560-N

Meuble distributeur

Meuble à galandage vertical à installer dans les cloisons sèches pour une solution architecturale discrète.

Garantie 25 ans.

Dimensions H1370 x L300 x P125mm

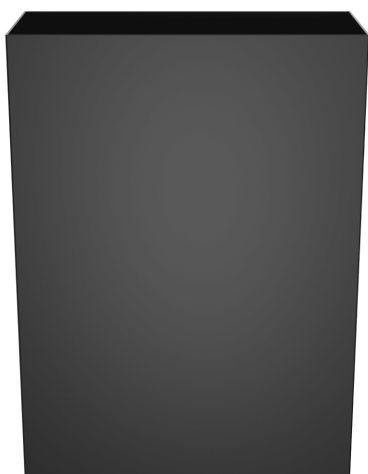

P785-N

Poubelle 5L murale

Poubelle murale 5L à couvercle. Réceptacle mural pour sachets hygiéniques avec système d'accroche sac à l'intérieur. Fixation murale en 4 points. Garantie 25 ans.

Dimensions H245 x L204 x P107mm



P795-N

Poubelle murale 25L

Poubelle murale 25L à couvercle. Réceptacle mural pour essuie-mains usagés avec système d'accroche sac à l'intérieur. Fixation murale en 4 points. Garantie 25 ans.

Dimensions H490 x L360 x P158mm

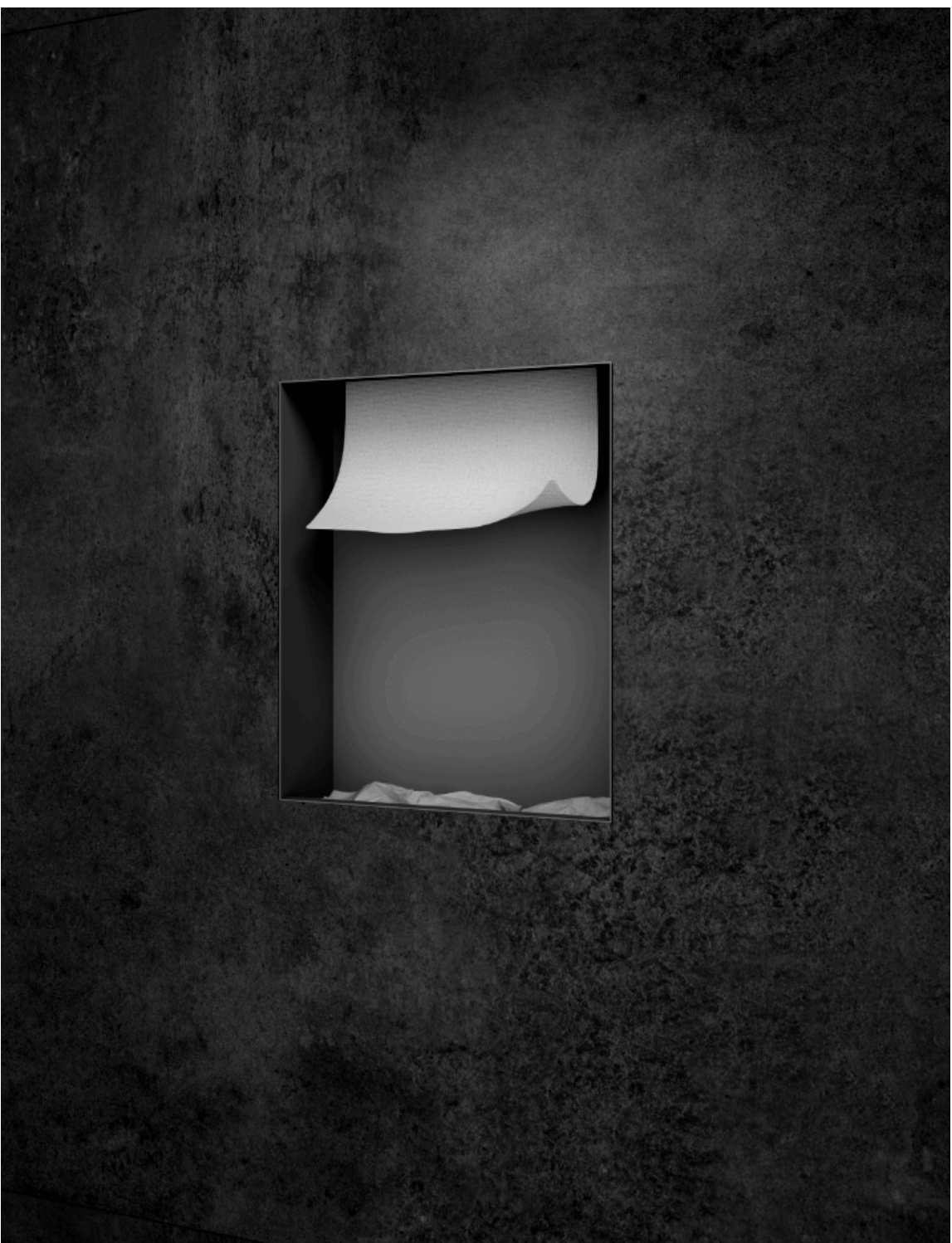

N-0951





A890-N

Table à langer murale

Table à langer pour montage en saillie. Intérieur en polypropylène et châssis / coque en inox. Pistons à gaz contrôlant l'ouverture et la fermeture. Garantie 25 ans.

Dimensions H480 x L860 x P570mm



A870-N

Porte serviettes

Porte serviette barre simple, à fixation murale. Design simple et épuré, convient parfaitement pour des sanitaires luxueux. Garantie 25 ans.

Dimensions L650 x P65mm



A872-N

Porte serviettes

Porte serviette rectangulaire à fixation murale. Style simple et épuré. Acier inoxydable AISI 304, finition inox brossé ou brillant. Garantie 25 ans.

Dimensions H140 x L200 x P65mm



A833-N

Patère de bain individuelle

Patère de bain individuelle murale. Design simple et discret, adaptée à un usage intensif en collectivité ou milieu hospitalier. Garantie 25 ans.

Dimensions Ø19mm x P45mm

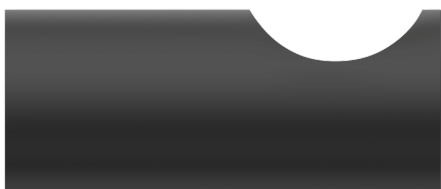

A820-N

Patère de bain individuelle

Patère de bain individuelle. Crochet fixation murale antivol, fixations invisibles. Design simple et discret, adaptée à un usage intensif en collectivité ou milieu hospitalier. Garantie 25 ans.

Dimensions H48 x P60mm

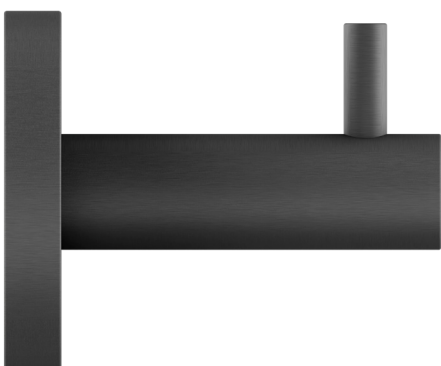

A825-N

Patère de bain double

Patère de bain double à fixation murale. Design simple et discret, adaptée à un usage intensif en collectivité ou milieu hospitalier. Garantie 25 ans.

Dimensions H48 x P60mm

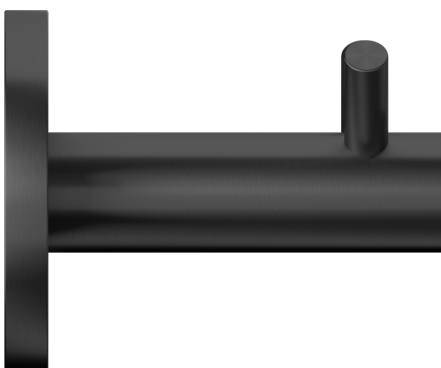



Q965-N

Butoir de porte

Butoir cylindrique avec butée en caoutchouc, fixation sol. Très robuste, adapté aux sanitaires à forte fréquentation. Garantie 25 ans.

Dimensions ø 35 x H40mm



Q966-N

Butoir de porte

Butoir de porte rond ø 45mm avec butée en caoutchouc, fixation sol. Très robuste, adapté aux sanitaires à forte fréquentation. Garantie 25 ans.

Dimensions ø 45 x H25mm



A830-N

Butoir de porte

Patère individuelle avec butoir de porte. Avec fixation par rosaces murales 2 points antivol. Diamètre de la rosace 50mm et diamètre de la patère 19mm. Butoir en caoutchouc.

Dimensions ø 19 x 95mm

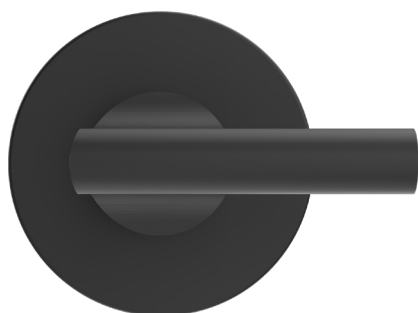

Q995-N

Rosaces de condamnation

Paire de rosaces de condamnation / décondamnation rondes \varnothing 53mm, avec voyant. Fixations invisibles par vis traversantes. Garantie 5 ans.

Dimensions \varnothing 53 x P8mm (rosace)



Q940-N

Rosaces condamnation

Paire de rosaces de condamnation / décondamnation rondes \varnothing 53mm, avec voyant. Fixations invisibles par vis traversantes. Garantie 5 ans.

Dimensions \varnothing 53 x P8mm (rosace)

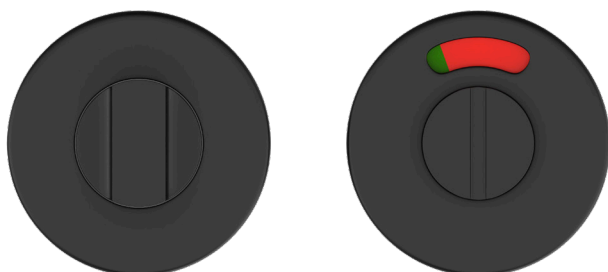

Q990-N

Rosaces condamnation

Paire de rosaces de condamnation / décondamnation rondes \varnothing 53mm, avec voyant. Fixations invisibles par vis traversantes. Garantie 5 ans.

Dimensions \varnothing 53 x P8mm (rosace)

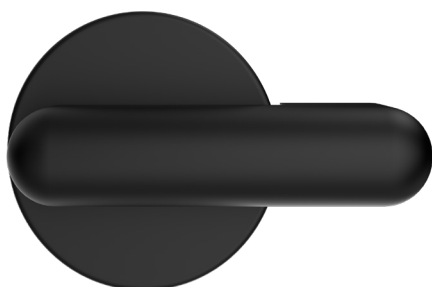



Q940-N



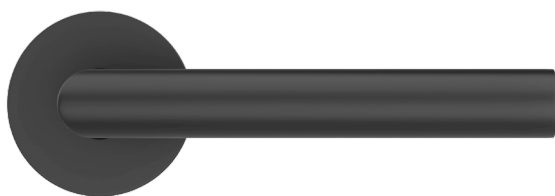

Q920-N

Paire de béquilles sur rosace

Béquilles L90° diamètre 19mm sur rosace ronde ø 53mm.

Tube en inox ASI 304.

D'autres modèles et rosaces disponibles, nous consulter.

Garantie 5 ans.

Dimensions ø 19 x L135 x P65mm



Q929-N

Paire de béquilles sur rosace

Béquilles design sur rosace ronde ø 52mm.

Acier inoxydable AISI 304, tube plein.

Design élégant et sobre.

Dimensions ø 19 x L130 x P50mm



Q925-N

Paire de béquilles sur rosace

Béquilles design sur rosace ronde ø 52mm.

Acier inoxydable AISI 304, tube plein.

Design élégant et sobre.

Dimensions L123 x P56mm

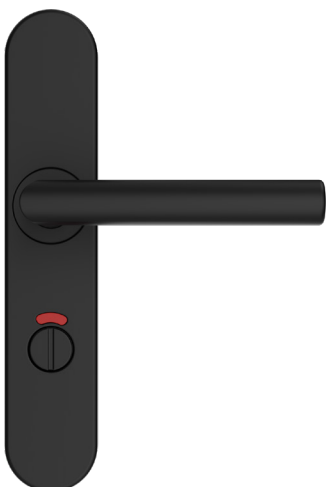

Q930-N

Paire de béquilles sur plaque

Béquilles ø 19mm sur plaque fonction WC. Tube en inox ASI 304. 3 points de fixation permettant la pose de vis traversantes. Garantie 5 ans.

Dimensions H230 x L135 x P50mm



Q934-N

Paire de béquilles sur plaque

Béquilles ø 19mm sur plaque fonction WC. Tube en inox ASI 304. 3 points de fixation permettant la pose de vis traversantes. Garantie 5 ans.

Dimensions H230 x L140 x P50mm

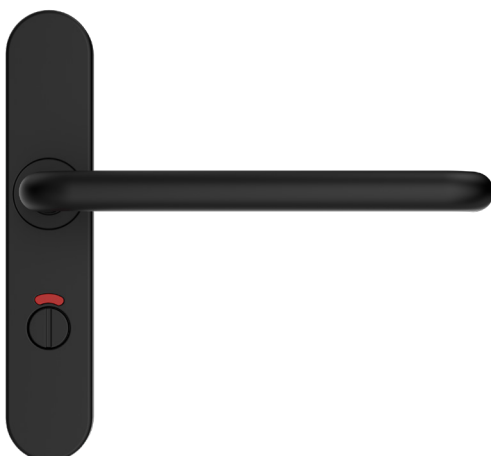

Q936-N

Paire de béquilles sur plaque

Modèle PMR. Béquilles ø 19mm sur plaque fonction WC. Tube en inox ASI 304. 3 points de fixation permettant la pose de vis traversantes. Garantie 5 ans.

Dimensions H230 x L330 x P50mm



Q911-N

Bâton de maréchal

Poignée de tirage. Montage non traversant avec système de fixation dissimulé.

Nous consulter pour d'autres dimensions.

Garantie 25 ans.

Dimensions ø 19 x H450mm



Q915-N

Poignée de tirage droite

Poignée de tirage. Montage non traversant avec système de fixation dissimulé.

Nous consulter pour d'autres dimensions.

Garantie 25 ans.

Dimensions ø 19 x H450mm

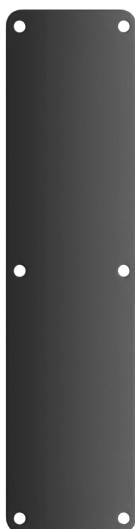

Q975-N

Plaque de poussée

Plaque de poussée rectangulaire pour porte.

Nous consulter pour d'autres dimensions.

Garantie 25 ans.

Dimensions H400 x L100 x P1.5mm



A833-N Patère de bain inox massif.
Fixations invisibles.





A885-N_WC

Pictogrammes

Pictogrammes en inox à coller pour une installation rapide et facile.
Garantie 25 ans.

Dimensions H120 x L120mm



A885-N_DA

Pictogrammes

Pictogrammes en inox à coller pour une installation rapide et facile.
Garantie 25 ans.

Dimensions L650 x P65mm



A885-N_ME

Pictogrammes

Pictogrammes en inox à coller pour une installation rapide et facile.
Garantie 25 ans.

Dimensions H120 x L120mm



B601-N

Barre droite

Barre d'appui droite \varnothing 32mm L400mm.
2 points d'appui. Fixations invisibles,
rosace cache-fixation simple et discrète.
Nous consulter pour d'autres longueurs.
Garantie 25 ans.

Dimensions \varnothing 32mm x L.400mm



B610-N

Barre coudée

Barre d'appui \varnothing 32mm coudée 135°.
2 points d'appui. Fixations invisibles,
pas de jonctions entre la partie courbe
et droite. Rosace cache-fixation simple
et discrète. Garantie 25 ans.

Dimensions \varnothing 32 x L400/400mm

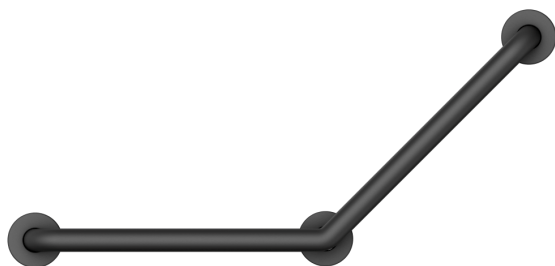

B615-N

Barre coudée

Barre d'appui \varnothing 32mm coudée 135°.
3 points d'appui. Rosace cache-fixation
simple et discrète. Adaptée à un usage
intensif en collectivité ou milieu
hospitalier. Garantie 25 ans.

Dimensions \varnothing 32 x L400/400mm

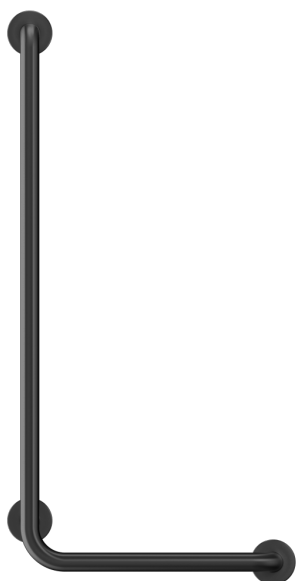

B625-N

Poignée d'équerre

Cette barre de maintien moderne en inox brossé évitera les chutes mais aussi facilitera l'entrée et la sortie de votre douche, baignoire ou de vos toilettes. Garantie 25 ans.

Dimensions H1200 x L450 x Ø32mm

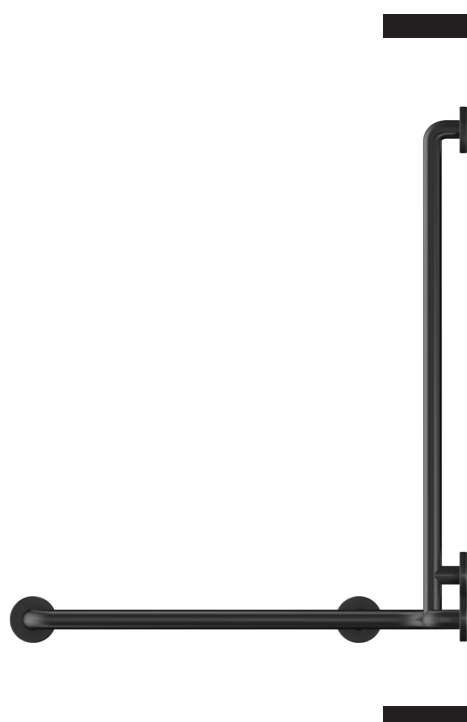

B655-N

Main courante pour douche

Les poignées et mains courantes sont réalisées en tube acier inoxydable. Les fixations sont invisibles, pas de jonctions entre la partie courbe et droite. Garantie 25 ans.

Dimensions 750 x 750 x 1260 x Ø32mm



B660-N

Barre d'appui relevable

Barre d'appui ø 32mm relevable par rotation verticale. Système de freinage progressif intégré. Pour une installation à côté du WC. Charge admissible 150kg. Garantie 25 ans.

Dimensions ø 32 x 600/700/800mm

SERIE KOVETA

Vous cherchez un produit que vous ne trouvez pas dans cette collection ?
Penser à nous consulter. Nous avons sélectionné un ensemble d'articles les plus plébiscités de notre gamme principale, mais nous pouvons étudier toute demande spécifique. Retrouvez le code remise (CR) sur le bord de chaque page, soit CR - A, soit CR - B.

Découvrez l'ensemble de notre gamme sur www.duten.fr





Duten France
328 chemin des Agonèdes
Zone Artisanale
30340 Saint Julien les Rosiers
France
TÉL : 0033 (0)466 522 000

Duten UK
Design Hub Clerkenwell
47 Gee Street
London EC1V 3RS
Royaume Uni
TEL : 0033 (0)466 522 000